

คู่มือผู้ใช้

Dell S2218H/S2318H/S2318HX

หมายเลขรุ่น: **S2218H/S2318H/S2318HX**

รุ่นตามระเบียบข้อบังคับ: **S2218Hc/S2318Hc**



หมายเหตุ ข้อควรระวัง และคำเตือน



หมายเหตุ: หมายเหตุแสดงข้อมูลสำคัญที่ช่วยให้คุณใช้คอมพิวเตอร์ของคุณได้ดีขึ้น



ข้อควรระวัง: ข้อควรระวังแสดงความเสียหายที่อาจเกิดขึ้นกับฮาร์ดแวร์หรือการสูญเสียข้อมูล หากไม่ปฏิบัติตามขั้นตอน



คำเตือน: คำเตือน ระบุถึงโอกาสที่จะเกิดความเสียหายต่อทรัพย์สิน การบาดเจ็บต่อร่างกาย หรือการเสียชีวิต

ข้อมูลในเอกสารนี้อาจเปลี่ยนแปลงได้โดยไม่ต้องแจ้งให้ทราบ
© 2017 Dell Inc. สงวนลิขสิทธิ์

ห้ามทำซ้ำเอกสารเหล่านี้ในลักษณะใดๆ ก็ตามโดยไม่ได้รับอนุญาตเป็นลายลักษณ์อักษรจาก Dell Inc. โดยเด็ดขาด

เครื่องหมายการค้าที่ใช้ในเนื้อหา
และโลโก้ของ *DELL* เป็นเครื่องหมายการค้าของ Dell Inc. และ *Microsoft* และ *Windows* เป็นเครื่องหมายการค้าหรือเครื่องหมายการค้าจดทะเบียนของ Microsoft Corporation ในสหรัฐอเมริกาและ/หรือประเทศอื่น, *Intel* เป็นเครื่องหมายการค้าจดทะเบียนของ Intel Corporation ในสหรัฐอเมริกาและประเทศอื่นๆ และ *ATI* เป็นเครื่องหมายการค้าของ Advanced Micro Devices, Inc. ENERGY STAR เป็นเครื่องหมายการค้าจดทะเบียนของ U.S. Environmental Protection Agency (หน่วยงานคุ้มครองสิ่งแวดล้อมแห่งสหรัฐอเมริกา) Dell Inc. ในฐานะที่เป็นหุ้นส่วนของ ENERGY STAR ได้พิจารณาแล้วว่าผลิตภัณฑ์นี้มีคุณสมบัติตรงตามคำแนะนำของ ENERGY STAR สำหรับประสิทธิภาพในการใช้พลังงาน
อาจมีการใช้เครื่องหมายการค้าและชื่อการค้าอื่นๆ
ในเอกสารฉบับนี้เพื่ออ้างถึงบริษัทที่เป็นเจ้าของเครื่องหมายและชื่อหรือผลิตภัณฑ์ของบริษัทเหล่านี้
Dell Inc. ขอประกาศว่าบริษัทไม่มีความสนใจในเครื่องหมายการค้าและชื่อทางการค้าของบริษัทอื่น
นอกจากของบริษัทเอง

Contents

เกี่ยวกับจอภาพของคุณ	5
อุปกรณ์ในกล่อง.....	5
คุณสมบัติผลิตภัณฑ์	6
การระบุนิวส่วนและปุ่มควบคุมต่างๆ	8
ความสามารถหลักแอนด์เพลย์	11
นโยบายคุณภาพและพิคเซลของจอภาพ LCD	11
คู่มือการดูแลรักษา	11
การตั้งค่าจอภาพ.....	12
การต่อขาตั้ง.....	12
การเชื่อมต่อจอภาพของคุณ.....	13
การจัดระเบียบสายเคเบิล	14
การถอดขาตั้งจอภาพ	15
การใช้งานจอภาพ	16
การเปิดเครื่องจอภาพ	16
การใช้ปุ่มควบคุมบนแผงด้านหน้า	16
การใช้เมนูที่แสดงบนหน้าจอ (OSD).....	19

การตั้งค่าความละเอียดสูงสุด	31
การใช้ที่เอียง	32

การแก้ไขปัญหา.....33

ทดสอบตัวเอง	33
การวินิจฉัยในตัว	33
ปัญหาทั่วไป.....	35
ปัญหาเฉพาะของผลิตภัณฑ์	37
ภาคผนวก.....	38
ประกาศ FCC (สหรัฐอเมริกาเท่านั้น) และข้อมูลเกี่ยวกับ ระเบียบข้อบังคับอื่นๆ	38
ติดต่อ Dell	38
การตั้งค่าจอภาพของคุณ	39

ข้อมูลจำเพาะของจอภาพ41



เกี่ยวกับจอภาพของคุณ

อุปกรณ์ในกล่อง

จอภาพของคุณส่งมอบคุณสมบัติพร้อมกับองค์ประกอบต่าง ๆ ดังแสดงด้านล่าง ตรวจสอบให้แน่ใจว่าคุณได้รับอุปกรณ์ครบทุกชิ้น และ **ติดต่อ Dell** หากมีอุปกรณ์ชิ้นใดขาดหายไป

 **หมายเหตุ:** อุปกรณ์บางชิ้นอาจเป็นอุปกรณ์เสริม และอาจไม่ได้ให้มาพร้อมกับจอภาพของคุณ คุณสมบัติหรือสีของบางชนิด อาจไม่มีในบางประเทศ

 **หมายเหตุ:** เมื่อซื้อขาตั้งอื่นๆ มา โปรดดูคู่มือการติดตั้งขาตั้งสำหรับขั้นตอนการติดตั้ง

	<ul style="list-style-type: none">• จอภาพ
	<ul style="list-style-type: none">• ด้วยขาตั้ง
	<ul style="list-style-type: none">• ฐานขาตั้ง
	<ul style="list-style-type: none">• อะแดปเตอร์เพาเวอร์
	<ul style="list-style-type: none">• สายไฟ (แตกต่างกันในแต่ละประเทศ)

	<ul style="list-style-type: none"> • สายเคเบิล HDMI
	<ul style="list-style-type: none"> • สาย VGA (สำหรับ S2318HX เท่านั้น)
	<ul style="list-style-type: none"> • ที่เก็บสายไฟ
	<ul style="list-style-type: none"> • แผ่นไดรเวอร์และเอกสาร • คู่มือการตั้งค่าอย่างรวดเร็ว • ข้อมูลเกี่ยวกับความปลอดภัยและระเบียบข้อบังคับ

คุณสมบัติผลิตภัณฑ์

จอแสดงผลแบบแบน **Dell S2218H_S2318H_S2318HX** เป็นจอภาพผลึกคริสตัลเหลว (LCD) แบบแอกทีฟเมทริกซ์ ที่ใช้ทรานซิสเตอร์แบบฟิล์มบาง (TFT) แผงสลับในระนาบและไฟพื้นหลัง LED จอภาพมีคุณสมบัติดังต่อไปนี้

- **S2218H:** พื้นที่แสดงผลที่สามารถรับชมได้ 54.61 ซม. (21.5 นิ้ว) (วัดแนวทแยงมุม) ความละเอียด 1920 x 1080 บวกการสนับสนุน การแสดงผลที่ความละเอียดต่ำกว่าแบบเต็มหน้าจอ
- **S2318H/S2318HX:** พื้นที่แสดงผลที่สามารถรับชมได้ 58.42 ซม. (23 นิ้ว) (วัดแนวทแยงมุม) ความละเอียด 1920 x 1080 บวกการสนับสนุนการแสดงผลที่ความละเอียดต่ำกว่าแบบเต็มหน้าจอ
- มุมมองการรับชมกว้าง อนุญาตให้ชมจากตำแหน่งนั่งหรือยืน หรือในขณะที่ย้ายจากด้านหนึ่งไปอีกด้านหนึ่ง
- ความสามารถพล็กแอนด์เพลย์ หากระบบของคุณรองรับ
- ความสามารถในการเชื่อมต่อ VGA และ HDMI ทำให้การเชื่อมต่อกับทั้งระบบเก่าและใหม่ทำได้ง่าย
- ลำโพงภายในตัว (3W)x2
- การปรับแต่งที่แสดงบนหน้าจอ (OSD) เพื่อการตั้งค่าและการปรับแต่งหน้าจอที่ง่าย
- แผ่นซอฟต์แวร์และเอกสาร ซึ่งประกอบด้วยไฟล์ข้อมูล (INF) ไฟล์การจับคู่สีภาพ (ICM) และเอกสารของผลิตภัณฑ์
- มีซอฟต์แวร์ตัวจัดการการแสดงผล Dell ใหม่ (อยู่ในแผ่น CD ที่มาพร้อมกับจอภาพ)
- จอภาพที่ผ่านการรับรอง Energy Star
- สล๊อตล๊อคเพื่อความปลอดภัย

- ความสามารถในการสลับจากอัตราส่วนภาพแบบไวด์ไปเป็นอัตราส่วนภาพแบบมาตรฐาน ในขณะที่ยังคงไว้ซึ่งคุณภาพของภาพ
- จอแสดงผลได้รับการรับรอง TCO
- ลด BFR/PVC (แผงวงจรทำจากลามิเนตที่ปราศจาก BFR/PVC)
- อัตราความคมชัดแบบไดนามิกสูง (8,000,000:1)
- พลังงานขณะสแตนด์บาย 0.3W เมื่ออยู่ในโหมดสลีป
- มาตรฐานพลังงานแสดงระดับพลังงานที่จอภาพใช้แบบเรียลไทม์
- ปรับให้สบายตาที่สุดด้วยหน้าจอที่ไร้การกะพริบ และคุณสมบัติ ComfortView ซึ่งลดการปล่อยแสงสีน้ำเงินให้มัน้อยที่สุด

การระบุชิ้นส่วนและปุ่มควบคุมต่างๆ

มุมมองด้านหน้า

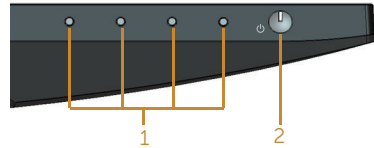

ปุ่มควบคุมที่แผงด้านหน้า

ป้าย	คำอธิบาย
1	ปุ่มฟังก์ชัน (สำหรับข้อมูลเพิ่มเติม ให้ดูการใช้งานจอภาพ)
2	ปุ่มเปิด/ปิด (พร้อมไฟแสดงสถานะ LED)

 **หมายเหตุ:** สำหรับจอแสดงผลที่มีกรอบมนขาว ผู้ใช้ควรพิจารณา ตำแหน่งการวางจอแสดงผล เนื่องจากกรอบอาจทำให้เกิด การรบกวนการมองเห็นโดยสะท้อนแสงแวดล้อม และพื้นผิวที่สว่าง

มุมมองด้านหลัง

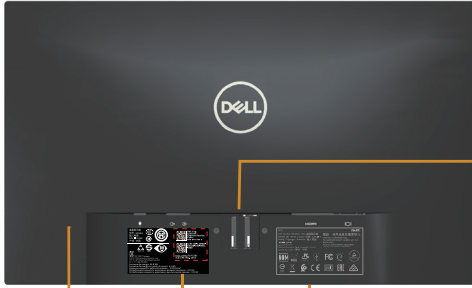

มุมมองด้านหลังเมื่อไม่ใส่ขาตั้งจอภาพ



มุมมองด้านหลังพร้อมขาตั้งจอภาพ

ป้าย	คำอธิบาย	การใช้งาน
1	สล๊อตล็อคเพื่อความปลอดภัย	ยึดจอภาพด้วยล็อคเพื่อความปลอดภัย (ไม่ได้ให้ล็อคเพื่อความปลอดภัยมา)
2	ฉลากระเบียบข้อบังคับ (รวมถึงบาร์โค้ด หมายเลขซีเรียล และป้ายกำกับบริการ)	แสดงการได้รับการรับรองตามระเบียบข้อบังคับต่างๆ ดูหมายเลขบนฉลากนี้ หากคุณ จำเป็นต้องติดต่อ Dell สำหรับการสนับสนุนด้านเทคนิค แท็กบริการ Dell ใช้สำหรับวัตถุประสงค์ ในการจัดการ การรับประกัน และบริการลูกค้าของ Dell และสำหรับบันทึกในระบบฐานข้อมูล
3	การแกะสลักข้อมูลระเบียบข้อบังคับ	แสดงการได้รับการรับรองตามระเบียบข้อบังคับต่างๆ
4	ปุ่มคลายขาตั้ง	คลายขาตั้งจากจอภาพ
5	ช่องจัดเก็บสายเคเบิล	ใช้เพื่อจัดระเบียบสายเคเบิล โดยการร้อยผ่านช่องนี้

มุมมองด้านข้าง

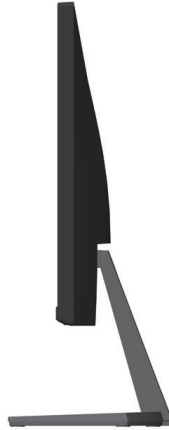

มุมมองด้านล่าง



มุมมองด้านล่างเมื่อไม่ใส่ขาตั้งจอภาพ

ป้าย	คำอธิบาย	การใช้งาน
1	พอร์ตอะแดปเตอร์ เพาเวอร์	เพื่อเชื่อมต่อสายเพาเวอร์ของจอภาพโดยใช้อะแดปเตอร์ DC 12V สำหรับการแปลง
2	พอร์ตสัญญาณ เสียงออก	เชื่อมต่อไปยังลำโพงภายนอก (อุปกรณ์ซื้อเพิ่ม) *
3	พอร์ตสัญญาณ เสียงเข้า	เชื่อมต่อกับสายเสียง (อุปกรณ์ซื้อเพิ่ม) จากอุปกรณ์แหล่งสัญญาณไปยังจอภาพ
4	พอร์ต HDMI	เชื่อมต่อคอมพิวเตอร์ของคุณเข้ากับจอภาพ โดยใช้สาย HDMI
5	พอร์ต VGA	เพื่อเชื่อมต่อคอมพิวเตอร์ของคุณเข้ากับจอภาพโดยใช้ สายเคเบิล VGA

* ไม่สนับสนุนการใช้หูฟังสำหรับพอร์ตสัญญาณเสียงออก

ความสามารถปลั๊กแอนด์เพลย์



คุณสามารถติดตั้งจอภาพในระบบที่ใช้ปลั๊กแอนด์เพลย์ได้ จอภาพจะให้ข้อมูลการระบุจอแสดงผลแบบขยาย (EDID) แก่คอมพิวเตอร์โดยอัตโนมัติโดยใช้โปรโตคอลของข้อมูลการแสดงผล (DDC) เพื่อให้ระบบจะสามารถกำหนดค่าด้วยตัวเอง และปรับการตั้งค่าต่าง ๆ ของจอภาพได้อย่างเหมาะสมที่สุด การติดตั้งจอภาพส่วนใหญ่เป็นระบบอัตโนมัติ คุณสามารถเลือกการตั้งค่าที่แตกต่างกันได้ตามต้องการ สำหรับข้อมูลเพิ่มเติมเกี่ยวกับการเปลี่ยนการตั้งค่าจอภาพ โปรดดู [การใช้งานจอภาพ](#).

นโยบายคุณภาพและฟิสิกเซลของจอภาพ LCD

ระหว่างกระบวนการผลิตจอภาพ LCD ไม่ได้เป็นเรื่องผิดปกติที่จะมีฟิสิกเซลหนึ่ง หรือหลายฟิสิกเซลค้างในสถานะที่ไม่เปลี่ยนแปลง ซึ่งมองเห็นได้ยาก และไม่ส่งผลกระทบต่อคุณภาพการแสดงผล หรือความสามารถในการใช้งาน สำหรับข้อมูลเพิ่มเติมเกี่ยวกับนโยบายคุณภาพและฟิสิกเซลของจอภาพ Dell ใหญ่ที่เว็บไซต์สนับสนุนของ Dell ที่ www.dell.com/support/monitors.

คู่มือการดูแลรักษา

การทำความสะอาดจอภาพของคุณ

-  **คำเตือน:** ก่อนที่จะทำความสะอาดจอภาพ ให้ถอดปลั๊กไฟของจอภาพออกจากเต้าเสียบไฟฟ้าก่อน
-  **ข้อควรระวัง:** อ่านและทำตาม [คำแนะนำเพื่อความปลอดภัย](#) ก่อนที่จะทำความสะอาดจอภาพ

สำหรับหลักปฏิบัติที่ดีที่สุด ให้ปฏิบัติตามคำแนะนำในรายการด้านล่างในขณะที่ยกหรือทำความสะอาด หรือจัดการกับจอภาพของคุณ:

- ในการทำความสะอาดหน้าจอที่มีการป้องกันไฟฟ้าสถิตของคุณ ให้ใช้ผ้านุ่มที่สะอาด ชุบน้ำพอหมาดๆ เช็ดเบาๆ หากเป็นไปได้ ให้ใช้กระดาษทำความสะอาดหน้าจอแบบพิเศษ หรือสารละลายที่เหมาะสมสำหรับสารเคลือบป้องกันไฟฟ้าสถิต อย่าใช้เบนซิน ทินเนอร์ แอมโมเนีย สารทำความสะอาดที่มีฤทธิ์กัดกร่อน หรืออากาศอัด
- ใช้ผ้าชุบน้ำอุ่นเปียกหมาด ๆ เพื่อทำความสะอาดจอภาพ หลีกเลี่ยงการใช้ผงซักฟอกทุกชนิด เนื่องจากผงซักฟอกจะทิ้งคราบไวบนจอภาพ
- หากคุณสังเกตเห็นผงสีขาวเมื่อคุณแกะกล่องจอภาพของคุณ ให้ใช้ผ้าเช็ดออก
- จัดการจอภาพด้วยความระมัดระวัง เนื่องจากจอภาพที่มีสีเข้มอาจเป็นรอย และแสดงเนื้อสีขาวให้เห็นง่ายกว่าจอภาพที่มีสีอ่อน
- เพื่อรักษาคุณภาพบนจอภาพของคุณให้ดีที่สุด ให้ใช้สกรีนเซฟเวอร์ที่มีการเปลี่ยนแปลงตลอดเวลา และปิดจอภาพของคุณเมื่อไม่ได้ใช้งาน

การตั้งค่าจอภาพ

การต่อขาตั้ง

- ✍ **หมายเหตุ:** ขาตั้งไม่ได้ต่ออยู่ เมื่อจอภาพถูกส่งมอบจากโรงงาน
- ✍ **หมายเหตุ:** ขั้นตอนต่อไปนี้จะใช้สำหรับจอภาพที่มีขาตั้ง

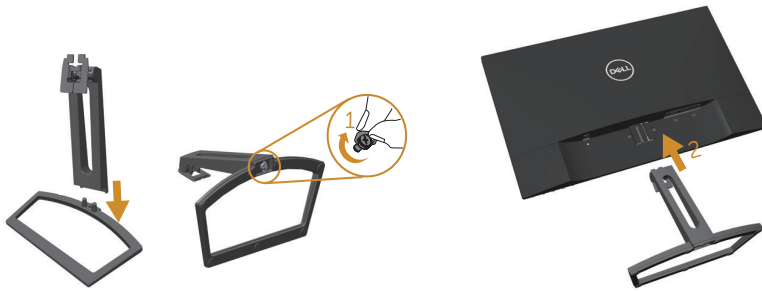

ในการต่อขาตั้งจอภาพ:

1. ติดตั้งด้วยขาตั้งและฐานขาตั้งเข้าด้วยกัน จากนั้นให้ชั้นสกรูเข้ากับฐานขาตั้ง
2. เสียบลึนสองอันที่ส่วนบนของขาตั้งเข้ากับร่องที่ด้านหลังของจอภาพ กดขาตั้งลงจนกระทั่งล๊อคเข้าที่

การเชื่อมต่อจอภาพของคุณ

⚠ คำเตือน: ก่อนที่คุณจะเริ่มกระบวนการใดๆ ในส่วนนี้ ให้ทำตาม **ขั้นตอนเพื่อความปลอดภัย**.

✍ หมายถึง: อย่าเชื่อมต่อสายเคเบิลทั้งหมดไปยังคอมพิวเตอร์ในเวลาเดียวกัน

ในการเชื่อมต่อจอภาพของคุณเข้ากับคอมพิวเตอร์:

1. ปิดคอมพิวเตอร์ของคุณ และถอดปลั๊กไฟออก
2. เชื่อมต่อสาย VGA/HDMI/เสียง จากจอภาพของคุณไปยังคอมพิวเตอร์

การเชื่อมต่อสาย **VGA** (อุปกรณ์ซื้อเพิ่ม)

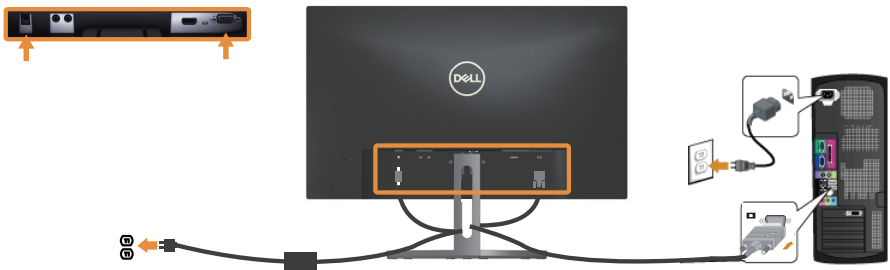

การเชื่อมต่อสายเคเบิล **HDMI**



การเชื่อมต่อสาย(อุปกรณ์ซื้อเพิ่ม)



การจัดระเบียบสายเคเบิล

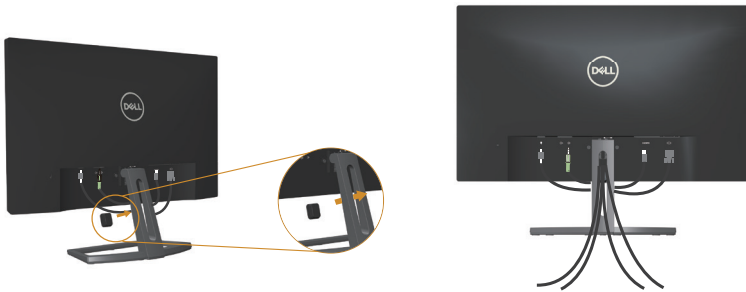

หลังจากที่ต่อสายเคเบิลที่จำเป็นทั้งหมดเข้ากับจอภาพและคอมพิวเตอร์ของคุณแล้ว ให้จัดระเบียบสายเคเบิลทั้งหมดดังแสดงด้านบน

หมายเหตุ: หลังจากสายเคเบิลถูกเชื่อมต่อแล้ว สายทั้งหมดต้องถูกถอดออกอีกครั้งเพื่อร้อยผ่านรู

การถอดขาตั้งจอภาพ

- หมายเหตุ: เพื่อป้องกันรอยขีดข่วนบนหน้าจอ LCD ในขณะที่กำลังถอดขาตั้ง ให้แน่ใจว่าจอภาพวางอยู่บนพื้นผิวที่นุ่ม และสะอาด
- หมายเหตุ: ขั้นตอนต่อไปนี้จะใช้สำหรับจอภาพที่มีขาตั้ง

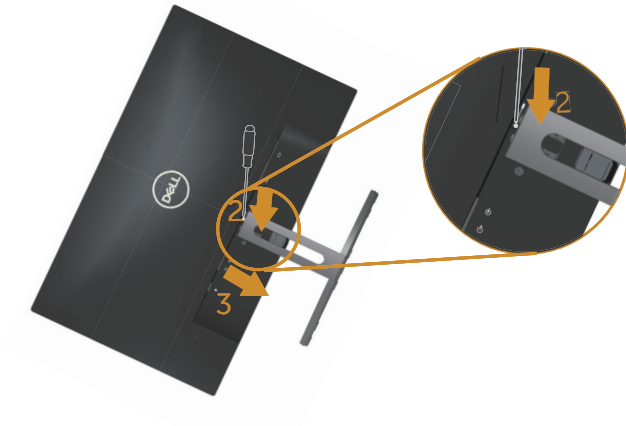

ในถอดขาตั้งออก:

1. วางจอภาพบนผ้าหรือเบาะที่นุ่ม
2. ใช้ไขควงแบบยาวและบางผลึกสลักคลายออก
3. หลังจากที่สลักถูกคลายแล้ว นำฐานออกจากจอภาพ

การใช้งานจอภาพ

การเปิดเครื่องจอภาพ

กดปุ่ม  เพื่อเปิดจอภาพ





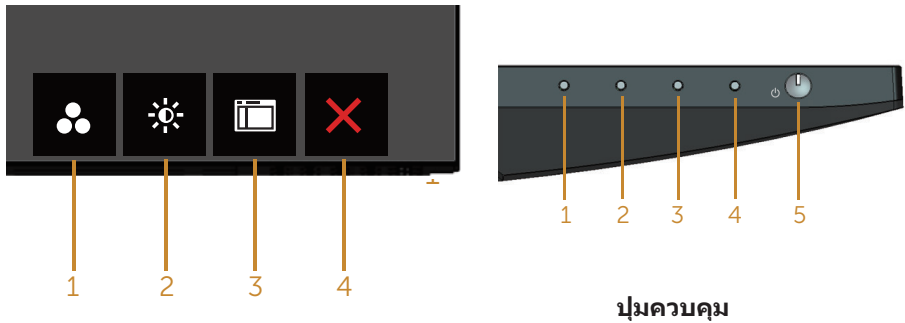

การใช้ปุ่มควบคุมบนแผงด้านหน้า

ใช้ปุ่มควบคุมที่ด้านหน้าของจอภาพเพื่อปรับภาพที่แสดงบนหน้าจอ







ตารางต่อไปนี้อธิบายปุ่มต่าง ๆ บนแผงด้านหน้า:

ปุ่มที่แผงด้านหน้า	คำอธิบาย
<p>1</p>  <p>Shortcut key (ปุ่มลัด)/Preset Modes (โหมดที่ตั้งไว้ล่วงหน้า)</p>	<p>ใช้ปุ่มนี้เพื่อเลือกจากรายการของโหมดที่ตั้งไว้ล่วงหน้า</p>
 <p>Shortcut key (ปุ่มลัด)/Volume (ระดับเสียง)</p>	<p>ใช้ปุ่มเพื่อปรับระดับเสียง เมาสุด คือ 0 (-) ค่าสูงสุดคือ '100' (+)</p>
 <p>Menu (เมนู)</p>	<p>ใช้ปุ่ม MENU (เมนู) เพื่อเริ่มการแสดงผลบนหน้าจอ (OSD) และเลือกเมนู OSD ดู การเข้าถึงเมนู OSD</p>
 <p>Exit (ออก)</p>	<p>ใช้ปุ่มนี้เพื่อกลับไปยังเมนูหลัก หรือออกจากเมนูหลัก OSD</p>
<p>2&3</p>  <p>ปุ่มเปิด/ปิด (พร้อมไฟแสดงสถานะ LED)</p>	<p>ใช้ปุ่ม เพาเวอร์ เพื่อ On (เปิด) และ Off (ปิด) จอภาพ แสงสีขาวแสดงว่าจอภาพเปิดอยู่และทำงานอย่างสมบูรณ์ แสงสีขาวกะพริบ หมายถึงโหมดประหยัดพลังงาน</p>

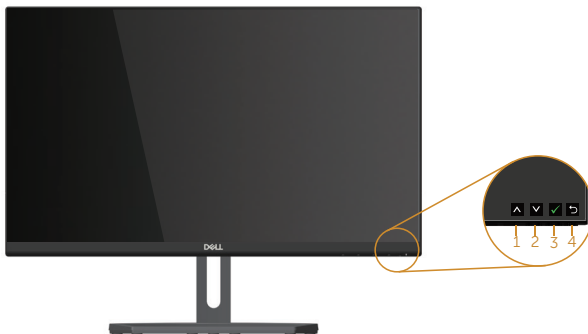
ตัวควบคุมบน OSD

ใช้ปุ่มที่ด้านหน้าของจอภาพเพื่อปรับการตั้งค่าต่าง ๆ ของภาพ



ปุ่มที่แผงด้านหน้า	คำอธิบาย	
1	 ขึ้น	ใช้ปุ่มขึ้น เพื่อเพิ่มค่า หรือเลื่อนขึ้น
2	 ลง	ใช้ปุ่ม ลง เพื่อปรับ (ลดช่วง) รายการต่าง ๆ ในเมนู OSD
3	 OK	ใช้ปุ่ม OK (ตกลง) เพื่อยืนยันสิ่งที่คุณเลือก
4	 กลับ	ใช้ปุ่ม Back (กลับ) เพื่อถอยกลับไปยังเมนูก่อนหน้า

การใช้เมนูที่แสดงบนหน้าจอ (OSD)







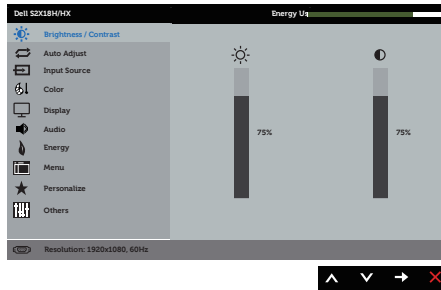

การเข้าถึงเมนู OSD





หมายเหตุ: หากคุณเปลี่ยนแปลงการตั้งค่าต่างๆ แล้วไปยังเมนูอื่นหรือออกจากเมนู OSD จอภาพจะบันทึกการเปลี่ยนแปลงเหล่านั้นโดยอัตโนมัติ การเปลี่ยนแปลงยังจะถูกบันทึกเช่นกันหากคุณเปลี่ยนแปลงการตั้งค่า แล้วรอให้เมนู OSD หายไป



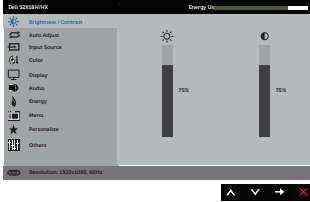

1. กดปุ่ม  เพื่อแสดงเมนูหลัก OSD



เมนูหลักสำหรับอินพุต อนาล็อก (VGA)

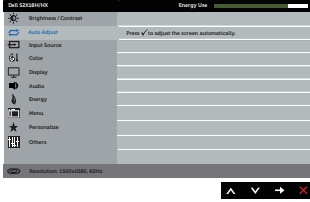

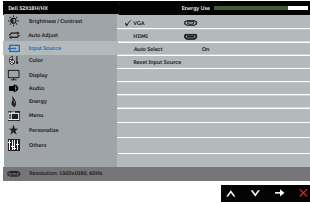



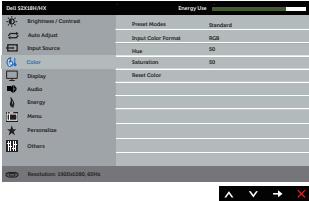

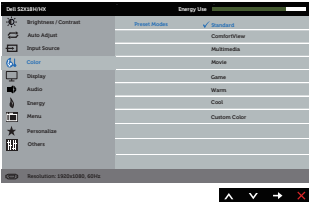

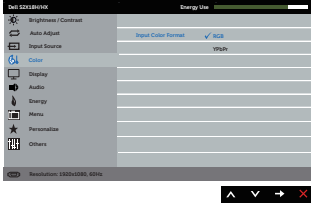
2. กดปุ่ม  และ  เพื่อเลื่อนระหว่างตัวเลือกการตั้งค่าต่าง ๆ ในขณะที่คุณย้ายจากไอคอนหนึ่งไปยังอีกไอคอนหนึ่ง ชื่อตัวเลือกจะถูกไฮไลต์ ดูรายการตัวเลือกทั้งหมดที่มีสำหรับจอภาพในตารางด้านล่างนี้
3. กดปุ่ม  หนึ่งครั้งเพื่อเปิดใช้งานตัวเลือกที่ถูกไฮไลต์
4. กดปุ่ม  และ  เพื่อเลือกพารามิเตอร์ที่ต้องการ
5. กดปุ่ม  และ จากนั้นใช้ปุ่ม  และ  ตามตัวแสดงสถานะบนเมนู เพื่อทำการเปลี่ยนแปลง
6. เลือกปุ่ม  เพื่อกลับไปยังเมนูหลัก

ไอคอน	เมนูและเมนูย่อย	คำอธิบาย
	Brightness/ Contrast (ความสว่าง/ ความคมชัด)	<p>ใช้เมนูนี้เพื่อเปิดใช้งานการปรับ Brightness/Contrast (ความสว่าง/ความคมชัด)</p> 
	Brightness (ความสว่าง)	<p>ความสว่าง ปรับการส่องสว่างของแบคไลท์</p> <p>กดปุ่ม  เพื่อเพิ่มความสว่าง และกดปุ่ม  เพื่อลดความสว่าง (ต่ำที่สุด 0 / สูงที่สุด 100)</p> <p>หมายเหตุ: การปรับความสว่างด้วยตัวเองจะปิดการทำงานเมื่อมีการตั้งไดนามิกคอนทราสต์เป็นเปิด</p>
	Contrast (ความคมชัด)	<p>ปรับความสว่างก่อน จากนั้นจึงปรับคอนทราสต์ เฉพาะเมื่อจำเป็นต้องปรับเพิ่มเติมเท่านั้น</p> <p>กดปุ่ม  เพื่อเพิ่มความคมชัด และกดปุ่ม  เพื่อลดความคมชัด (ต่ำสุด 0 / สูงสุด 100)</p> <p>ฟังก์ชัน Contrast (ความคมชัด) ปรับระดับความแตกต่างระหว่างความมืดและความสว่างบนหน้า จอภาพ</p>

	<h3>Auto Adjust (ปรับอัตโนมัติ)</h3>	<p>ใช้ปุ่มนี้ เพื่อเปิดทำงานการตั้งค่าอัตโนมัติ และปรับเมนู</p>  <p>กล่องโต้ตอบต่อไปนี้ จะปรากฏบนหน้าจอสีดำ ในขณะที่จอภาพทำการปรับตัวเองไปยังอินพุตปัจจุบัน:</p> <div style="background-color: #cccccc; padding: 10px; text-align: center;"> <p>Auto Adjustment in Progress...</p> </div> <p>การปรับอัตโนมัติ อนุญาตให้จอภาพปรับไปยังสัญญาณวิดีโอที่เข้ามาด้วยตัวเอง หลังจากที่ใช้ การปรับอัตโนมัติ, คุณสามารถปรับจอภาพของคุณเพิ่มเติมโดยใช้ตัวควบคุม นาฬิกาฟิกเซล (หยาบ) และ เฟส (ละเอียด) ภายได้ การตั้งค่าการแสดงผล</p> <p>หมายเหตุ: ปรับอัตโนมัติ จะไม่เกิดขึ้นถ้าคุณกดปุ่มในขณะที่ไม่มีสัญญาณอินพุตวิดีโอที่แอกทีฟ หรือสายเคเบิลต่ออยู่ตัวเลือกนี้ ใช้ได้เฉพาะเมื่อคุณกำลังใช้ขั้วต่ออนาล็อก (VGA) เท่านั้น</p>
	<h3>Input Source (แหล่งเข้า)</h3>	<p>ใช้เมนู แหล่งเข้า เพื่อเลือกระหว่างสัญญาณวิดีโอแบบต่าง ๆ ที่อาจเชื่อมต่อกับจอภาพของคุณ</p> 
	<h3>Auto Select (เลือกอัตโนมัติ)</h3>	<p>เลือก เลือกอัตโนมัติ เพื่อสแกนหาสัญญาณอินพุตที่ใช้ได้</p>
	<h3>VGA</h3>	<p>เลือกอินพุต VGA เมื่อคุณกำลังใช้ขั้วต่ออนาล็อก (VGA) ผลัก  เพื่อเลือกแหล่งสัญญาณอินพุต VGA</p>
	<h3>HDMI</h3>	<p>เลือกอินพุต HDMI เมื่อคุณกำลังใช้ขั้วต่อดิจิทัล HDMI กด  เพื่อเลือกแหล่งเข้า HDMI</p>

	Color (สี)	ใช้ Color (สี) เพื่อปรับโหมดการตั้งค่าสี 
	Preset Modes (โหมดที่ตั้งไว้ล่วงหน้า)	เมื่อคุณเลือก Preset Modes (โหมดตั้งค่าล่วงหน้า) คุณสามารถเลือก Standard (มาตรฐาน), ComfortView, Multimedia (มัลติมีเดีย), Movie (ภาพยนตร์), Game (เกม), Warm (อุ่น), Cool (เย็น) หรือ (สีที่กำหนดเอง) จากรายการ <ul style="list-style-type: none"> • Standard (มาตรฐาน): โหมดการตั้งค่าสีมาตรฐานของจอภาพ นี่เป็นโหมดพีซีที่มาตรฐาน • ComfortView: ลดระดับแสงสีฟ้าที่ปล่อยออกมาจากหน้าจอเพื่อทำให้การมองเห็นสบายกับดวงตาของคุณ • Multimedia (มัลติมีเดีย): โหมดการตั้งค่าสีที่ดีที่สุดสำหรับแอปพลิเคชันมัลติมีเดีย • Movie (ภาพยนตร์): โหมดการตั้งค่าสีที่ดีที่สุดสำหรับภาพยนตร์ • Game (เกม): โหมดการตั้งค่าสีที่ดีที่สุดสำหรับแอปพลิเคชันเกมส่วนใหญ่ • Warm (อุ่น): เพิ่มอุณหภูมิสี หน้าจอจะปรากฏอุ่นขึ้นด้วยโทนสีแดง/สีเหลือง • Cool (เย็น): ลดอุณหภูมิสี หน้าจอจะปรากฏเย็นขึ้นด้วยโทนสีน้ำเงิน • Custom Color (สีที่กำหนดเอง): อนุญาตให้คุณปรับการตั้งค่าสีแบบแมนนวล กดปุ่ม  และ  เพื่อปรับค่าสีสามสี (R, G, B) และสร้างโหมดสีที่ตั้งไว้ล่วงหน้าของคุณเอง 

<p>Input Color Format (รูปแบบสีเข้า)</p>	<p>อนุญาตให้คุณตั้งค่าโหมดวิดีโอเข้าเป็น:</p> <ul style="list-style-type: none"> • RGB: เลือกตัวเลือกนี้ ถ้าจอภาพของคุณเชื่อมต่อกับคอมพิวเตอร์ หรือเครื่องเล่น DVD โดยใช้สายเคเบิล HDMI • YPbPr: เลือกตัวเลือกนี้ ถ้าเครื่องเล่น DVD ของคุณสนับสนุนเฉพาะเอาต์พุต YPbPr 
<p>Hue (ฮิว)</p>	<p>คุณสมบัตินี้สามารถเปลี่ยนสีของภาพวิดีโอไปเป็นสีเขียวหรือสีม่วง คุณสมบัตินี้ใช้เพื่อปรับให้ได้โทนสีผิวที่ต้องการ ใช้  หรือ  เพื่อปรับค่าฮิวจาก 0 ถึง 100</p> <p>กด  เพื่อเพิ่มเฉดสีเขียวของภาพวิดีโอ</p> <p>กด  เพื่อเพิ่มเฉดสีม่วงของภาพวิดีโอ</p> <p>หมายเหตุ: การปรับฮิว ทำได้เฉพาะเมื่อคุณเลือกโหมดพีซี Movie (ภาพยนตร์) หรือ Game (เกม) เท่านั้น</p>
<p>Saturation (ความอิ่มของสี)</p>	<p>คุณสมบัตินี้สามารถปรับความอิ่มของสีของภาพวิดีโอได้ ใช้  หรือ  เพื่อปรับความอิ่มของสีจาก '0' ถึง '100'</p> <p>กด  เพื่อเพิ่มลักษณะขาวดำของภาพวิดีโอ</p> <p>กด  เพื่อเพิ่มลักษณะที่มีสีสันของภาพวิดีโอ</p> <p>หมายเหตุ: การปรับ ความอิ่มของสี ใช้ได้เฉพาะเมื่อคุณเลือกโหมดตั้งค่าล่วงหน้าของ ภาพยนตร์ หรือ เกม เท่านั้น</p>
<p>Reset Color (รีเซ็ตสี)</p>	<p>รีเซ็ตการตั้งค่าสีของจอภาพของคุณไปเป็นค่าเริ่มต้นจากโรงงาน</p>



Display (การแสดงผล)

ใช้ Display (การแสดงผล) เพื่อปรับภาพ

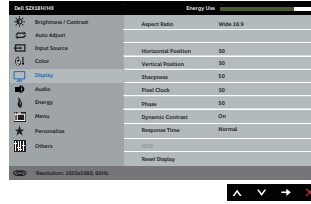

Aspect Ratio (อัตราส่วนภาพ)

ปรับอัตราส่วนภาพให้เป็น กว้าง 16:9, 4:3 หรือ 5:4

Horizontal Position (ตำแหน่ง แนวนอน)

ใช้ปุ่ม หรือ เพื่อปรับภาพไปทางซ้ายและขวา ค่าต่ำสุดคือ '0' (-) ค่าสูงสุดคือ '100' (+)

Vertical Position (ตำแหน่งแนวตั้ง)

ใช้ปุ่ม หรือ เพื่อปรับภาพขึ้นและลง ค่าต่ำสุดคือ '0' (-) ค่าสูงสุดคือ '100' (+)

Sharpness (ความชัด)

คุณสมบัตินี้สามารถทำให้ภาพชัดขึ้นหรือนุ่มลงได้ ใช้ หรือ เพื่อปรับความชัดจาก '0' ถึง '100'

Pixel Clock (นาฬิกาพิกเซล)

การปรับเฟส และนาฬิกาพิกเซล อนุญาตให้คุณปรับจอภาพได้ตามความชอบของคุณ ใช้ปุ่ม หรือ เพื่อปรับให้ได้คุณภาพของภาพที่ดีที่สุด ค่าต่ำสุดคือ '0' (-) ค่าสูงสุดคือ '100' (+)

Phase (เฟส)

ถ้าไม่ได้ผลลัพธ์ที่น่าพอใจโดยใช้การปรับ เฟส, ให้ใช้การปรับนาฬิกาพิกเซล (หยาบ) จากนั้นใช้ เฟส (ละเอียด) อีกครั้ง ค่าต่ำสุดคือ '0' (-) ค่าสูงสุดคือ '100' (+)

Dynamic Contrast (ความคมชัด แบบไดนามิก)

อนุญาตให้คุณเพิ่มระดับของความคมชัด เพื่อให้คุณภาพของภาพที่ชัดขึ้นและมีรายละเอียดมากขึ้น

กดปุ่ม เพื่อตั้งค่า Dynamic Contrast (ความคมชัดแบบไดนามิก) เป็น "เปิด" หรือ "ปิด"

หมายเหตุ: ไดนามิกคอนทราสต์ ให้คอนทราสต์ที่สูงขึ้น ถ้าคุณเลือกโหมดตั้งคาล่วงหน้าของ เกม หรือ ภาพยนตร์





Response Time (เวลาตอบสนอง)

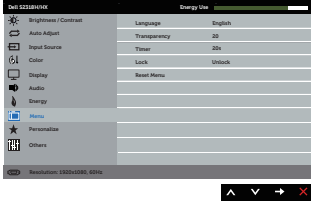

ผู้ใช้สามารถเลือกระหว่าง เร็ว หรือ ปกติ

Reset Display (รีเซ็ต การแสดงผล)

เลือกตัวเลือกนี้เพื่อกู้คืนการตั้งค่าการแสดงผลเริ่มต้น

	<p>Audio (เสียง)</p>	 <p>ใช้ปุ่มเพื่อปรับระดับเสียง เบาสุด คือ 0 (-) ค่าสูงสุดคือ '100' (+)</p> <p>Volume (ระดับเสียง)</p> <p>Audio Source (แหล่งสัญญาณเสียง)</p> <p>อนุญาตให้คุณตั้งค่าโหมดสัญญาณเสียงเป็น:</p> <ul style="list-style-type: none"> • PC Audio (สัญญาณเสียงจากคอมพิวเตอร์) • HDMI <p>Speaker (ลำโพง)</p> <p>อนุญาตให้คุณเปิดหรือปิดการใช้งานฟังก์ชันลำโพง</p> <p>Reset Audio (ตั้งค่าเสียงใหม่)</p> <p>เลือกตัวเลือกนี้เพื่อกู้คืนการตั้งค่าการแสดงผลเริ่มต้น</p>
	<p>Energy (พลังงาน)</p>	 <p>Power Button LED (LED ปุ่มเพาเวอร์)</p> <p>อนุญาตให้คุณตั้งค่าไฟแสดงสถานะ LED เพาเวอร์เป็น เปิดระหว่างทำงาน หรือ ปิดระหว่างทำงาน เพื่อประหยัดพลังงาน</p> <p>Reset Energy (รีเซ็ตพลังงาน)</p> <p>เลือกตัวเลือกนี้เพื่อกู้คืน Energy settings (การตั้งค่าพลังงาน) เริ่มต้น</p>

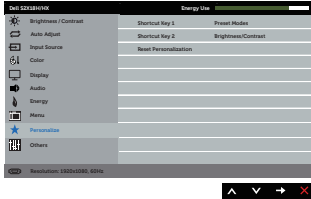
	Menu (เมนู)	เลือกตัวเลือกนี้เพื่อปรับการตั้งค่าต่างๆ ของ OSD เช่น ภาษาของ OSD จำนวนเวลาของเมนูที่เหลือนบนหน้าจอ เป็นต้น 
	Language (ภาษา)	ตัวเลือก ภาษา ตั้งค่าการแสดงผล OSD เป็นภาษาหนึ่งในแปดภาษา (อังกฤษ สเปน ฝรั่งเศส เยอรมัน บราซิล โปรตุเกส รัสเซีย จีน หรือญี่ปุ่น)
	Transparency (ความโปร่งแสง)	เลือกตัวเลือกนี้เพื่อเปลี่ยนความโปร่งใสของเมนู โดยการกดปุ่ม  และ  จาก 0 ถึง 100
	Timer (ตัวตั้งเวลา)	เวลาแสดง OSD: ตั้งค่าระยะเวลาที่ให้ OSD ยังคงทำงานหลังจากที่คุณกดปุ่มครั้งสุดท้าย ใช้  หรือ  เพื่อปรับตัวเลื่อนโดยเพิ่มครั้งละ 1 วินาที ตั้งแต่ 5 ถึง 60 วินาที
	Lock (ล็อค)	ควบคุมการเข้าถึงการปรับค่าต่างๆ เมื่อเลือก Lock (ล็อค) จะไมอนุญาตให้ผู้ใช้ปรับค่าต่างๆ ทุกปุ่มถูกล็อค หมายเหตุ: <ul style="list-style-type: none"> • Lock (ล็อค) – ซอฟต์แวร์ล็อค (ผ่านเมนู OSD) หรือฮาร์ดล็อค (กดปุ่มข้าง ๆ ปุ่มเปิดปิดคางไว้ 10 วินาที) • Unlock (ปลดล็อค) – เฉพาะฮาร์ดล็อคเท่านั้น (กดปุ่มข้าง ๆ ปุ่มเปิดปิด คางไว้ 10 วินาที)
	Reset Menu (รีเซ็ตเมนู)	รีเซ็ตการตั้งค่า OSD ทั้งหมดกลับเป็นค่าที่ตั้งไว้ล่วงหน้าจากโรงงาน

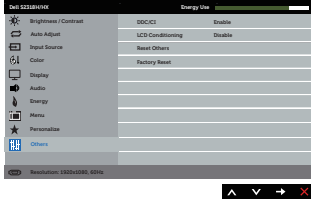
	<p>Personalize (ปรับแต่ง)</p>	<p>ผู้ใช้สามารถเลือกคุณสมบัติจาก Shortcut Key 1 (ปุ่มทางลัด 1), Shortcut Key 2 (ปุ่มทางลัด 2), Reset Personalization (รีเซ็ตการปรับแต่ง), Preset Modes (โหมดปรับรีเซ็ต) หรือ Brightness/Contrast (ความสว่าง/คอนทราสต์) และตั้งค่าเป็นปุ่มทางลัดได้</p> 
	<p>Shortcut Key 1 (ปุ่มทางลัด 1)</p>	<p>ผู้ใช้สามารถเลือกตัวเลือกใดตัวเลือกหนึ่งต่อไปนี้: Preset Modes (โหมดตั้งค่าล่วงหน้า), Brightness/Contrast (ความสว่าง/คอนทราสต์), Auto Adjust (ปรับอัตโนมัติ), Input Source (แหล่งสัญญาณอินพุต), Aspect Ratio (อัตราส่วนภาพ) และ Volume (เสียง) เพื่อตั้งค่าเป็น Shortcut Key 1 (ปุ่มทางลัด 1)</p>
	<p>Shortcut Key 2 (ปุ่มทางลัด 2)</p>	<p>ผู้ใช้สามารถเลือกตัวเลือกใดตัวเลือกหนึ่งต่อไปนี้: Preset Modes (โหมดตั้งค่าล่วงหน้า), Brightness/Contrast (ความสว่าง/คอนทราสต์), Auto Adjust (ปรับอัตโนมัติ), Input Source (แหล่งสัญญาณอินพุต), Aspect Ratio (อัตราส่วนภาพ) และ Volume (เสียง) เพื่อตั้งค่าเป็น Shortcut Key 2 (ปุ่มทางลัด 2)</p>
	<p>Reset Personalization (รีเซ็ตการปรับแต่ง)</p>	<p>อนุญาตให้คุณกู้คืนปุ่มทางลัดกลับเป็นการตั้งค่าเริ่มต้น</p>
	<p>Others (อื่นๆ)</p>	

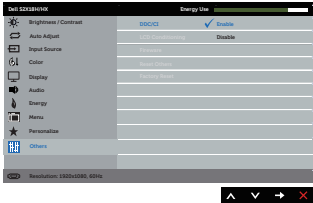
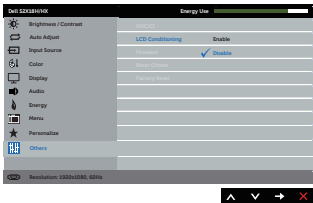
	<p>DDC/CI</p>	<p>DDC/CI (อินเทอร์เฟซช่องข้อมูลการแสดงผล/คำสั่ง) อนุญาตให้คุณ ตรวจสอบแลพารา มิเตอร์ (ความสว่าง ความสมดุลของสี ฯลฯ) ให้สามารถ ปรับได้ผ่าน ซอฟต์แวร์บน คอมพิวเตอร์ ของคุณ</p> <p>คุณสามารถปิดการทำงานคุณสมบัตินี้ได้โดยการเลือก ปิด การใช้งาน</p> <p>เปิดทำงานคุณสมบัตินี้เพื่อให้ได้ประสบการณ์ผู้ใช้ที่ดีที่สุดและ สมรรถนะของจอภาพที่เหมาะสมที่สุด</p> 
	<p>LCD Conditioning (การปรับสภาพ LCD)</p>	<p>ช่วยลดอาการภาพค้างในระดับเล็กน้อย ขึ้นอยู่กับระดับ ความรุนแรง ของอาการภาพค้าง โปรแกรม อาจใช้เวลาใน การรันพอสมควร ในการเริ่มการปรับสภาพ LCD เลือก Enable (เปิดทำงาน)</p> 
	<p>Reset Other (รีเซ็ตอื่น ๆ)</p>	<p>รีเซ็ตการตั้งค่าทั้งหมดภายใต้เมนูการตั้งค่า Others (อื่น ๆ) กลับเป็นค่าที่ตั้งไว้ล่วงหน้าจากโรงงาน</p>
	<p>Factory Reset (รีเซ็ตโรงงาน)</p>	<p>รีเซ็ตการตั้งค่าทั้งหมดกลับเป็นค่าที่ตั้งไว้ล่วงหน้าจากโรงงาน</p>



หมายเหตุ: จอภาพนี้มีคุณสมบัติในตัวเพื่อปรับเทียบความสว่างอัตโนมัติเพื่อชดเชยสำหรับ LED ที่ใช้งานมาแล้ว

ข้อความเตือน OSD

เมื่อคุณสมบัติ **Dynamic Contrast (ความคมชัดแบบไดนามิก)** เปิดทำงาน (ในโหมดที่ตั้งไว้ล่วงหน้าเหล่านี้: **Game (เกม)** หรือ **Movie (ภาพยนตร์)**) การปรับความสว่าง ด้วยตัวเอง จะถูกปิดใช้งาน

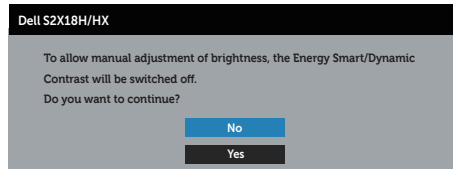

เมื่อจอภาพไม่สนับสนุนความละเอียดในการแสดงผล ข้อความต่อไปนี้จะปรากฏขึ้น:

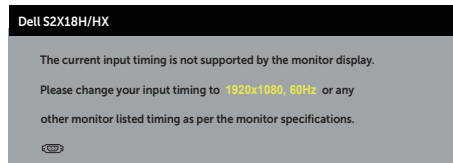

นี่หมายความว่าจอภาพไม่สามารถซิงโครไนซ์กับสัญญาณที่กำลังได้รับจากคอมพิวเตอร์ ดู [ข้อมูลจำเพาะของจอภาพ](#) สำหรับช่วงความถี่แนวอนและแนวตั้งที่สามารถใช้งานได้โดยจอภาพนี้ โหมดที่แนะนำคือ 1920 x 1080

คุณ将会เห็นข้อความต่อไปนี้อยู่ก่อนที่ฟังก์ชัน **DDC/CI** จะปิดทำงาน:

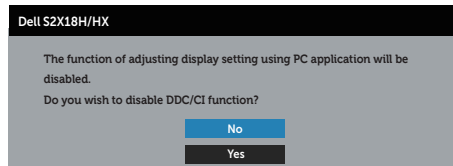

เมื่อจอภาพเข้าสู่โหมด **การประหยัดพลังงาน** ข้อความต่อไปนี้จะปรากฏขึ้น:



ถ้าคุณกดปุ่มใดๆ นอกเหนือจากปุ่มเพาเวอร์ ข้อความต่อไปนี้จะปรากฏขึ้น โดยขึ้นอยู่กับอินพุตที่เลือก:

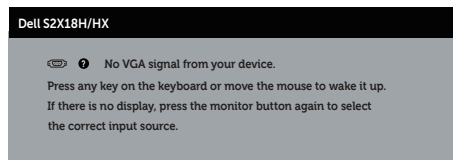

ถ้าสายเคเบิล VGA หรือ HDMI ไม่ได้เชื่อมต่ออยู่, กล้องตัดอบแบบลอยที่แสดงด้านล่างจะปรากฏขึ้น จอภาพจะเข้าสู่โหมดประหยัด พลังงานหลังจาก 4 นาที ถ้าถูกปลั๊กทิ้งไว้ที่สถานะนี้

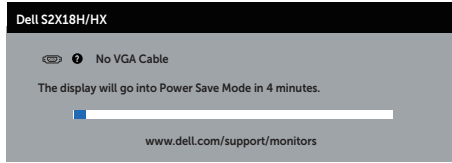

หรือ

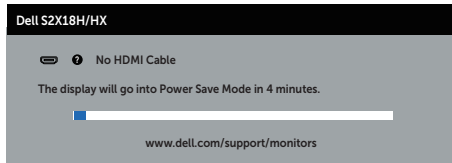

โปรดดูการแก้ไขปัญหา สำหรับข้อมูลเพิ่มเติม

การตั้งค่าความละเอียดสูงสุด

ในการตั้งค่าความละเอียดสูงสำหรับจอภาพ:

ใน Windows 7, Windows 8, Windows 8.1 และ Windows 10:

1. สำหรับ Windows 8 และ Windows 8.1 ให้เลือกเดสก์ทอปไทล์เพื่อสลับไปเป็นเดสก์ทอปแบบคลาสสิก
2. คลิกขวาบนเดสก์ทอป และคลิก **Screen Resolution (ความละเอียดหน้าจอ)**
3. คลิกรายการแบบดิ่งลงของความละเอียดหน้าจอ และเลือก **1920 x 1080**
4. คลิก **OK (ตกลง)**

หากคุณไม่เห็นตัวเลือก 1920 x 1080 คุณอาจจำเป็นต้องอัปเดตไดรเวอร์กราฟฟิกของคุณให้ทันสมัยในกระบวนการต่อไปนี้จะสมบูรณ์ โดยขึ้นอยู่กับคอมพิวเตอร์ของคุณ

หากคุณมีคอมพิวเตอร์เดสก์ทอปหรือคอมพิวเตอร์พกพา Dell

- ไปที่ **www.dell.com/support** บ่อน้ำเก็บบริการของคุณ และดาวน์โหลดไดรเวอร์ล่าสุดสำหรับกราฟฟิกการ์ดของคุณ

หากคุณใช้คอมพิวเตอร์ (พกพาหรือเดสก์ทอป) ที่ไม่ใช่ Dell

- ไปที่เว็บไซต์สนับสนุนสำหรับคอมพิวเตอร์ของคุณ และดาวน์โหลดไดรเวอร์กราฟฟิกล่าสุด
- ไปที่เว็บไซต์กราฟฟิกการ์ดของคุณ และดาวน์โหลดไดรเวอร์กราฟฟิกล่าสุด

การใช้ที่เอียง

 **หมายเหตุ:** ใช้สำหรับจอภาพที่มีขาตั้ง เมื่อซื้อขาตั้งอื่นๆ มา โปรดดูคู่มือการติดตั้งขาตั้งสำหรับขั้นตอนการติดตั้ง

การหมุนจอภาพ

ก่อนที่คุณจะหมุนจอภาพ ควรยึดจอภาพของคุณในแนวตั้งให้สุด และปรับให้ตั้งตรง เพื่อหลีกเลี่ยงไม่ให้ชนขอบล่างของจอภาพ

 **หมายเหตุ:** ขาตั้งไม่ได้ต่อยู่ เมื่อจอภาพถูกส่งมอบจากโรงงาน

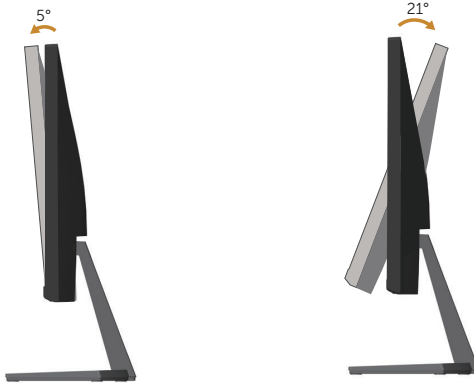

การแก้ไขปัญหา

⚠ คำเตือน: ก่อนที่คุณจะเริ่มกระบวนการใดๆ ในส่วนนี้ ให้ทำตาม [ขั้นตอนเพื่อความปลอดภัย](#).

ทดสอบตัวเอง

จอภาพของคุณมีคุณสมบัติการทดสอบตัวเอง ที่อนุญาตให้คุณตรวจสอบว่าจอภาพทำงานอย่างเหมาะสมหรือไม่ หากจอภาพและคอมพิวเตอร์ของคุณเชื่อมต่ออย่างเหมาะสม แต่หน้าจอก็ยังคงมืดอยู่ ให้รับการทดสอบตัวเอง โดยดำเนินการตามขั้นตอนต่อไปนี้:

1. ปิดทั้งคอมพิวเตอร์และจอภาพ
2. ถอดปลั๊กสายเคเบิลวิดีโอจากด้านหลังของคอมพิวเตอร์ เพื่อให้การดำเนินการทดสอบตัวเองเป็นไปอย่างเหมาะสม ให้ถอดสายเคเบิลดีจิตอลและอนาล็อกทั้งหมดจากด้านหลังของจอภาพ
3. เปิดจอภาพ

ถ้าจอภาพทำงานถูกต้อง จอภาพจะตรวจจับได้ว่าไม่มีสัญญาณ และข้อความใดข้อความหนึ่งต่อไปนี้จะแสดงขึ้น ในขณะที่อยู่ในโหมดทดสอบตัวเอง LED เปิดปิดจะติดเป็นสีขาว

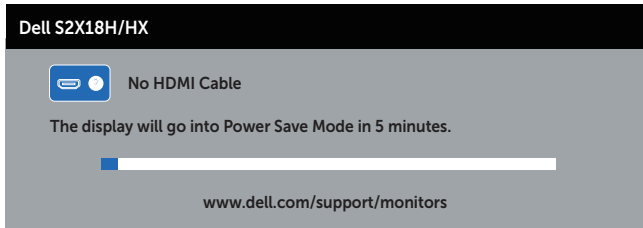

✎หมายเหตุ: กล้องนี้ยังปรากฏขึ้นระหว่างการทำงานระบบตามปกติ หากสายเคเบิลวิดีโอถูกถอดออกหรือเสียหายด้วย

4. ปิดจอภาพของคุณและเชื่อมต่อสายเคเบิลวิดีโอใหม่ แล้วเปิดทั้งคอมพิวเตอร์และจอภาพของคุณ

หากหน้าจอบนจอภาพยังคงมืดอยู่หลังจากที่คุณเชื่อมต่อสายเคเบิลกลับเข้ามาเรียบร้อยแล้ว ให้ตรวจสอบตัวควบคุมวิดีโอและคอมพิวเตอร์ เนื่องจากจอภาพของคุณทำงานได้อย่างถูกต้อง

การวินิจฉัยในตัว

จอภาพของคุณมีเครื่องมือการวินิจฉัยในตัว ที่ช่วยให้คุณหาว่าความผิดปกติของหน้าจอที่คุณเผชิญอยู่ว่าเป็นปัญหากับจอภาพของคุณ หรือกับคอมพิวเตอร์และวิดีโอการ์ดของคุณ

✎หมายเหตุ: คุณสามารถรันการวินิจฉัยในตัวได้เฉพาะเมื่อสายเคเบิลวิดีโอไม่ได้เสียบอยู่ และจอภาพอยู่ในโหมดการทดสอบตัวเองเท่านั้น

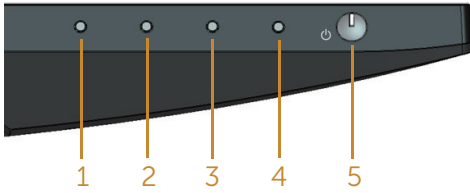

ในการรันการวินิจฉัยในตัว:

1. ตรวจสอบให้แน่ใจว่าหน้าจอสะอาด (ไม่มีอนุภาคฝุ่นบนพื้นผิวของหน้าจอ)
2. ถอดปลั๊กสายเคเบิลวิดีโอจากด้านหลังของคอมพิวเตอร์หรือจอภาพ จากนั้นจอภาพจะเข้าไปยังโหมดทดสอบตัวเอง
3. กดปุ่ม 1 ค้างไว้ประมาณ 5 วินาที หน้าจอสีเทาจะปรากฏขึ้น
4. ตรวจสอบหน้าจอเพื่อหาความผิดปกติอย่างละเอียด
5. กดปุ่ม 1 ที่ด้านล่างของจอภาพอีกครั้ง สีของหน้าจอจะเปลี่ยนเป็นสีแดง
6. ตรวจสอบจอแสดงผลเพื่อหาความผิดปกติ
7. ทำซ้ำขั้นตอนที่ 5 และ 6 เพื่อตรวจสอบจอแสดงผลในสีเขียว สีน้ำเงิน สีดำ สีขาว และหน้าจอข้อความ

การทดสอบสมบูรณ์เมื่อหน้าจอข้อความปรากฏขึ้น กดปุ่ม 1 อีกครั้ง เพื่อออกจากหน้า หากคุณตรวจไม่พบความผิดปกติใด ๆ บนหน้าจอเมื่อใช้เครื่องมือการวินิจฉัยในตัว หมายความว่าจอภาพทำงานเป็นปกติ ให้ตรวจสอบวิดีโอการ์ดและคอมพิวเตอร์

ปัญหาทั่วไป

ตารางต่อไปนี้ประกอบด้วยข้อมูลทั่วไป เกี่ยวกับปัญหาที่เกิดขึ้นกับจอภาพทั่วไปที่คุณอาจพบ และทางแก้ไขปัญหาที่อาจทำได้

อาการทั่วไป	สิ่งที่คุณพบ	ทางแก้ไขปัญหาที่เป็นไปได้
ไม่มีวีดีโอ/LED เพาเวอร์ดับ	ไม่มีภาพ	<ul style="list-style-type: none">• ตรวจสอบให้แน่ใจว่าสายเคเบิลวีดีโอที่เชื่อมต่อกับจอภาพและคอมพิวเตอร์ เชื่อมต่ออย่างเหมาะสมและแน่นหนา• ตรวจสอบว่าเต้าเสียบไฟฟ้าทำงานอย่างเหมาะสมโดยใช้อุปกรณ์ไฟฟ้าเครื่องอื่น• ตรวจสอบให้แน่ใจว่าเลือกแหล่งสัญญาณเข้าที่ถูกต้องผ่านเมนู Input Source (แหล่งเข้า)
ไม่มีวีดีโอ/LED เพาเวอร์ติด	ไม่มีภาพ หรือไม่สว่าง	<ul style="list-style-type: none">• เพิ่มความสว่างและคอนทราสต์โดยใช้ OSD• ใช้คุณสมบัติการทดสอบตัวเองของจอภาพ• ตรวจสอบว่าในขั้วต่อสายเคเบิลวีดีโอมีขางอหรือหักหรือไม่• รันการวินิจฉัยในตัว• ตรวจสอบให้แน่ใจว่าเลือกแหล่งสัญญาณเข้าที่ถูกต้องผ่านเมนู Input Source (แหล่งเข้า)
โฟกัสแย้	ภาพเลือน เบลอ หรือมีเงา	<ul style="list-style-type: none">• เลิกใช้สายเชื่อมต่อวีดีโอ• รีเซ็ตจอภาพเป็นการตั้งค่าจากโรงงาน (Factory Reset (รีเซ็ตโรงงาน))• เปลี่ยนความละเอียดวีดีโอเป็นอัตราส่วนภาพที่ถูกต้อง
ภาพสั่น/แต่น	ภาพเป็นคลื่น หรือมีการเคลื่อนไหวขนาดเล็ก	<ul style="list-style-type: none">• รีเซ็ตจอภาพเป็นการตั้งค่าจากโรงงาน (Factory Reset (รีเซ็ตโรงงาน))• ตรวจสอบปัจจัยด้านสภาพแวดล้อม• ย้ายสถานที่จอภาพ และทดสอบในอีกห้องหนึ่ง
ฟลิคเชลหายไป	หน้าจอ LCD มีจุด	<ul style="list-style-type: none">• ทำกระบวนการเปิด-ปิดเครื่อง• ฟลิคเชลที่ดับถาวรเป็นข้อบกพร่องตามธรรมชาติที่เกิดขึ้นในเทคโนโลยี LCD• สำหรับข้อมูลเพิ่มเติมเกี่ยวกับนโยบายคุณภาพและฟลิคเชลของจอภาพ Dell ให้ดูที่เว็บไซต์สนับสนุนของ Dell ที่ www.dell.com/support/monitors
ฟลิคเชลค้าง	หน้าจอ LCD มีจุดสว่าง	<ul style="list-style-type: none">• ทำกระบวนการเปิด-ปิดเครื่อง• ฟลิคเชลที่ดับถาวร เป็นข้อบกพร่องตามธรรมชาติที่เกิดขึ้นในเทคโนโลยี LCD• สำหรับข้อมูลเพิ่มเติมเกี่ยวกับนโยบายคุณภาพและฟลิคเชลของจอภาพ Dell โปรดดูเว็บไซต์สนับสนุนของ Dell ที่ www.dell.com/support/monitors
ปัญหาเกี่ยวกับความสว่าง	ภาพมืดเกินไป หรือ สว่างเกินไป	<ul style="list-style-type: none">• รีเซ็ตจอภาพเป็นการตั้งค่าจากโรงงาน (Factory Reset (รีเซ็ตโรงงาน))• ปรับตัวควบคุมความสว่างและความคมชัดผ่าน OSD
การผิดเพี้ยนทางเรขาคณิต	หน้าจอไม่ได้ศูนย์กลางอย่างถูกต้อง	<ul style="list-style-type: none">• รีเซ็ตจอภาพเป็นการตั้งค่าจากโรงงาน (Factory Reset (รีเซ็ตโรงงาน))• ปรับตัวควบคุมแนวอนอน และแนวตั้งผ่าน OSD

ไม่มีเสียงหรือเสียงคอย	จอภาพไม่มีเสียงหรือเสียงคอย	<ul style="list-style-type: none"> • ตรวจสอบให้แน่ใจว่าสายเคเบิลเสียงเชื่อมต่อไปยังจอภาพอย่างแน่นหนา • ปรับการตั้งค่าระดับเสียงทั้งบนจอภาพและคอมพิวเตอร์ • ให้แน่ใจว่าติดตั้งไดรเวอร์การ์ดเสียงของคอมพิวเตอร์อย่างเหมาะสม และเปิดการทำงานแล้ว • ให้แน่ใจว่าแหล่งสัญญาณบน OSD ถูกต้อง
เส้นแนวนอน/แนวตั้ง	หน้าจอมีเส้นหนึ่งหรือหลายเส้น	<ul style="list-style-type: none"> • รีเซ็ตจอภาพเป็น การตั้งค่าจากโรงงาน (Factory Reset (รีเซ็ตโรงงาน)) • ใช้คุณสมบัติการทดสอบตัวเองของจอภาพเพื่อตรวจสอบและดูว่าเส้นเหล่านี้ปรากฏในโหมดทดสอบตัวเองด้วยหรือไม่ • ตรวจสอบว่าในขั้วต่อสายเคเบิลวิดีโอมีขางอหรือหักหรือไม่ • รันการวินิจฉัยในตัว
ปัญหาในการซิงโครไนซ์	หน้าจอถูกรบกวนหรือปรากฏเป็นภาพฉีกขาด	<ul style="list-style-type: none"> • รีเซ็ตจอภาพเป็น การตั้งค่าจากโรงงาน (Factory Reset (รีเซ็ตโรงงาน)) • ใช้คุณสมบัติการทดสอบตัวเองของจอภาพเพื่อตรวจสอบ และดูว่าหน้าจอที่ถูกรบกวนปรากฏในโหมดทดสอบตัวเองด้วยหรือไม่ • ตรวจสอบว่าในขั้วต่อสายเคเบิลวิดีโอมีขางอหรือหักหรือไม่ • เริ่มคอมพิวเตอร์ใหม่ใน โหมดปลอดภัย
ปัญหาที่เกี่ยวข้องกับความปลอดภัย	มีควันหรือประกายไฟที่มองเห็นได้	<ul style="list-style-type: none"> • อย่าดำเนินการขั้นตอนการแก้ไขปัญหาใด ๆ • ติดต่อ Dell ทันที
ปัญหาความไม่ต่อเนื่อง	จอภาพติด ๆ ดับ ๆ	<ul style="list-style-type: none"> • ตรวจสอบให้แน่ใจว่าสายเคเบิลวิดีโอที่เชื่อมต่อกับจอภาพและคอมพิวเตอร์ เชื่อมต่ออย่างเหมาะสมและแน่นหนา • รีเซ็ตจอภาพเป็น การตั้งค่าจากโรงงาน (Factory Reset (รีเซ็ตโรงงาน)) • ใช้คุณสมบัติการทดสอบตัวเองของจอภาพเพื่อตรวจสอบ และดูว่าปัญหาความไม่ต่อเนื่องเกิดขึ้นในโหมดทดสอบตัวเองด้วยหรือไม่
สีหายไป	ภาพไม่มีสี	<ul style="list-style-type: none"> • ใช้คุณสมบัติการทดสอบตัวเองของจอภาพ • ตรวจสอบให้แน่ใจว่าสายเคเบิลวิดีโอที่เชื่อมต่อกับจอภาพและคอมพิวเตอร์ เชื่อมต่ออย่างเหมาะสมและแน่นหนา • ตรวจสอบว่าในขั้วต่อสายเคเบิลวิดีโอมีขางอหรือหักหรือไม่
สีผิด	สีภาพไม่ดี	<ul style="list-style-type: none"> • เปลี่ยน โหมดการตั้งค่าสี ใน OSD การตั้งค่าสี เป็น Graphics (กราฟฟิก) หรือ Video (วิดีโอ) ขึ้นอยู่กับการใช้งาน • ลอง Preset Modes (โหมดที่ตั้งไว้ล่วงหน้า) อื่นใน OSD การตั้งค่า Color (สี) ปรับค่า R/G/B ใน Custom Color (สีที่กำหนดเอง) ใน OSD การตั้งค่า Color (สี) • เปลี่ยน Input Color Format (รูปแบบสีเข้า) เป็น RGB หรือ YPbPr ใน OSD การตั้งค่า Color (สี) • รันการวินิจฉัยในตัว
ภาพค้างบนหน้าจอจากการที่แสดงภาพนิ่งบนจอภาพ เป็นระยะเวลานาน	เงาเลื่อนจากภาพนิ่งที่ แสดงปรากฏบน หน้าจอ	<ul style="list-style-type: none"> • ใช้คุณสมบัติการจัดการพลังงาน เพื่อปิดจอภาพทุกครั้งที่ไม่ได้ใช้งาน (สำหรับข้อมูลเพิ่มเติม ดู โหมดการจัดการพลังงาน) • หรืออีกทางหนึ่ง ใช้สกรีนเซฟเวอร์ที่มีการเปลี่ยนแปลงไปเรื่อยๆ
ภาพโกสตร์วิดีโอหรือถ่ายโอเวอร์	ภาพที่ เคลื่อนไหวปรากฏมี เงาตามตัว หรือมีขอบที่สว่าง	<ul style="list-style-type: none"> • เปลี่ยน Response Time (เวลาตอบสนอง) ใน OSD Display (การแสดงผล) เป็น Fast (เร็ว) หรือ Normal (ปกติ) ขึ้นอยู่กับแอปพลิเคชัน และการใช้งานของคุณ

ปัญหาเฉพาะของผลิตภัณฑ์

อาการเฉพาะ	สิ่งที่ค้นพบ	ทางแก้ปัญหาคือเป็นไปได้
ภาพหน้าจอเล็กเกินไป	ภาพอยู่ กึ่งกลางหน้าจอ แต่ไม่เต็มพื้นที่การรับชม ทั้งพื้นที่	<ul style="list-style-type: none"> ตรวจสอบการตั้งค่า Aspect Ratio (อัตราส่วนภาพ) ในการตั้งค่า OSD Display (การแสดงผล) รีเซ็ตจอภาพเป็น การตั้งค่าจากโรงงาน (Factory Reset (รีเซ็ตโรงงาน))
ไม่สามารถปรับจอภาพ ด้วยปุ่มต่างๆ บนแผงด้านข้างได้	OSD ไม่ปรากฏบนหน้าจอ	<ul style="list-style-type: none"> ปิดจอภาพ ถอดปลั๊กสายไฟ เสียบปลั๊กกลับคืนแล้วเปิดจอภาพ ตรวจสอบว่าเมนู OSD ถูกล๊อคหรือไม่ ถ้าใช่ กดปุ่มที่อยู่เหนือปุ่มเพาเวอร์ค้างไว้เป็นเวลา 10 วินาทีเพื่อปลดล๊อค (สำหรับข้อมูลเพิ่มเติม ดู Lock (การล๊อค))
ไม่มีสัญญาณอินพุตเมื่อกดตัวควบคุม ของผู้ใช้	ไม่มีภาพ ไฟ LED เป็นสีขาว	<ul style="list-style-type: none"> ตรวจสอบแหล่งสัญญาณ ตรวจสอบให้แน่ใจว่าคอมพิวเตอร์ไม่ได้อยู่ในโหมดสแตนด์บายหรือโหมดสลีป โดยการเลื่อนเมาส์ หรือการกดปุ่มใด ๆ บนแป้นพิมพ์ ตรวจสอบว่าสายเคเบิลวิดีโอเสียบอยู่อย่างเหมาะสมหรือไม่ ถอดสายเคเบิลวิดีโอออกและเชื่อมต่อใหม่ หากจำเป็น รีเซ็ตคอมพิวเตอร์หรือเครื่องเล่นวิดีโอ
รูปภาพไม่แสดงเต็มทั้งหน้าจอ	รูปภาพไม่สามารถเต็มจนเต็ม ความสูงหรือ ความกว้างของหน้าจอ	<ul style="list-style-type: none"> เนื่องจากรูปแบบวิดีโอที่แตกต่างกัน (อัตราส่วนภาพ) ของ DVD จอภาพอาจแสดงแบบเต็มหน้าจอ รันการวินิจฉัยในตัว

ภาคผนวก

คำเตือน: ขั้นตอนเพื่อความปลอดภัย

! คำเตือน: การใช้ตัวควบคุม การปรับแต่ง หรือกระบวนการอื่นๆ นอกเหนือจากที่ระบุในเอกสารฉบับนี้ อาจเป็นผลให้เกิดไฟฟ้าช็อต อันตรายจากไฟฟ้า และ/หรืออันตรายทางกล

! คำเตือน: สำหรับจอแสดงผลที่มีกรอบมนขาว ผู้ใช้ควรพิจารณาตำแหน่งการวาง จอแสดงผล เนื่องจากกรอบอาจทำให้เกิดการรบกวนการมองเห็นโดยสะท้อนแสงแวดล้อม และพื้นผิวที่สว่าง

สำหรับข้อมูลเพิ่มเติมเกี่ยวกับขั้นตอนเพื่อความปลอดภัย ให้ดู *คู่มือข้อมูลผลิตภัณฑ์*

ประกาศ FCC (สหรัฐอเมริกาเท่านั้น) และข้อมูลเกี่ยวกับระเบียบข้อบังคับอื่นๆ

สำหรับประกาศ FCC และข้อมูลเกี่ยวกับระเบียบข้อบังคับอื่นๆ ให้ดูเว็บไซต์ความสอดคล้อง องค์กรระเบียบข้อบังคับที่ www.dell.com/regulatory_compliance

ติดต่อ Dell

สำหรับลูกค้าในสหรัฐอเมริกา ติดต่อที่หมายเลข **800-WWW-DELL (800-999-3355)**

 **หมายเหตุ:** หากคุณไม่มีการเชื่อมต่ออินเทอร์เน็ตที่ใช้งานได้ คุณสามารถหาข้อมูลการติดต่อได้จากใบสั่งซื้อ สลิปบรรจุภัณฑ์ ใบเสร็จ หรือแคตตาล็อกผลิตภัณฑ์ Dell

Dell มีตัวเลือกการสนับสนุนและบริการออนไลน์และทางโทรศัพท์หลายอย่าง ความสามารถในการใช้งานแตกต่างกันในแต่ละประเทศและผลิตภัณฑ์ต่างๆ และบริการบางอย่างอาจใช้ไม่ได้ในพื้นที่ของคุณ

เพื่อรับเนื้อหาการสนับสนุนจอภาพแบบออนไลน์:

1. ไปที่เว็บไซต์ www.dell.com/support/monitors

หากต้องการติดต่อ Dell สำหรับฝ่ายขาย การสนับสนุนด้านเทคนิค หรือปัญหาเกี่ยวกับบริการลูกค้า

1. ไปที่เว็บไซต์ www.dell.com/support
2. ตรวจสอบประเทศหรือภูมิภาคของคุณในรายการ เลือกประเทศ/ภูมิภาค ในเมนูแบบดิ่งลงที่ส่วนล่างของหน้า
3. คลิก **ติดต่อเรา** ที่ด้านซ้ายของหน้า
4. เลือกลิงก์บริการหรือการสนับสนุนที่เหมาะสมตามความต้องการของคุณ
5. เลือกวิธีในการติดต่อ Dell ที่คุณติดต่อได้สะดวก

! คำเตือน: สำหรับจอแสดงผลที่มีกรอบมนขาว ผู้ใช้ควรพิจารณาตำแหน่งการวาง จอแสดงผล เนื่องจากกรอบอาจทำให้เกิด การรบกวนการมองเห็น โดยสะท้อนแสงแวดล้อมและ พื้นผิวที่สว่าง

การตั้งค่าจอภาพของคุณ

การตั้งค่าความละเอียดการแสดงผล

เพื่อสมรรถนะในการแสดงผลที่ดีที่สุดในขณะที่ใช้ระบบปฏิบัติการ Microsoft Windows ให้ตั้งค่าความละเอียดการแสดงผลเป็น **1920 x 1080** พิกเซล โดยการทำตามขั้นตอนต่อไปนี้:

ใน Windows 7, Windows 8, Windows 8.1 และ Windows 10:

1. สำหรับ Windows 8 และ Windows 8.1 ให้เลือกเดสก์ทอปไทล์เพื่อสลับไปเป็นเดสก์ทอปแบบคลาสสิก
2. คลิกขวาบนเดสก์ทอป และคลิก **Screen Resolution (ความละเอียดหน้าจอ)**
3. คลิกรายการแบบดิ่งลงของความละเอียดหน้าจอ และเลือก **1920 x 1080**
4. คลิก **OK (ตกลง)**

ถ้าคุณไม่เห็นตัวเลือกความละเอียดที่แนะนำ คุณอาจจำเป็นต้องอัปเดตไดรเวอร์กราฟิกของคุณ โปรดเลือกสถานการณ์ด้านล่างที่ตรงกับระบบคอมพิวเตอร์ที่คุณกำลังใช้ที่สุด และปฏิบัติตามขั้นตอนที่ให้ไว้

หากคุณมีคอมพิวเตอร์เดสก์ทอป Dell™ หรือคอมพิวเตอร์พกพา Dell™ ที่สามารถเข้าถึงอินเทอร์เน็ตได้

1. ไปที่ www.dell.com/support ป้อนชื่อย่อของคุณ และดาวน์โหลดไดรเวอร์ล่าสุดสำหรับกราฟิกการ์ดของคุณ
2. หลังจากติดตั้งไดรเวอร์สำหรับกราฟิกอะแดปเตอร์ของคุณ ให้พยายามตั้งค่าความละเอียดเป็น **1920 x 1080** อีกครั้ง



หมายเหตุ: ถ้าคุณไม่สามารถตั้งค่าความละเอียดเป็น **1920 x 1080** โปรดติดต่อ Dell™ เพื่อสอบถามเกี่ยวกับกราฟิกอะแดปเตอร์ที่สนับสนุนความละเอียดเหล่านี้

ถ้าคุณมีคอมพิวเตอร์เดสก์ทอป คอมพิวเตอร์พกพา หรือการ์ดกราฟิกที่ไม่ใช่ยี่ห้อ Dell™

ใน Windows 7, Windows 8, Windows 8.1 และ Windows 10:

1. สำหรับ Windows 8 และ Windows 8.1 ให้เลือกเดสก์ทอปไทล์เพื่อสลับไปเป็นเดสก์ทอปแบบคลาสสิก
2. คลิกขวาบนเดสก์ทอป และคลิก **Personalization (การปรับแต่ง)**
3. คลิก **เปลี่ยนการตั้งค่าการแสดงผล**
4. คลิก **การตั้งค่าขั้นสูง**
5. ระบุผู้จำหน่ายกราฟิกคอนโทรลเลอร์ของคุณจากคำอธิบายที่ด้านบนของหน้าต่าง (เช่น NVIDIA, ATI, Intel ฯลฯ)
6. โปรดดูจากเว็บไซต์ของผู้จำหน่ายกราฟิกการ์ดสำหรับไดรเวอร์ที่อัปเดต (ตัวอย่างเช่น www.ATI.com หรือ www.NVIDIA.com)

7. หลังจากที่ติดตั้งไดรเวอร์สำหรับกราฟฟีกอะแดปเตอร์ของคุณ ให้พยายามตั้งค่าความละเอียดเป็น **1920 x 1080** อีกครั้ง



หมายเหตุ: หาก你不能ตั้งค่าความละเอียดที่แนะนำได้ โปรดติดต่อผู้ผลิตคอมพิวเตอร์ของคุณ หรือพิจารณาซื้อกราฟฟีกอะแดปเตอร์ที่จะรองรับความละเอียดวิดีโอ

ข้อมูลจำเพาะของจอภาพ

ข้อมูลจำเพาะของจอแสดงผลแบบแบน

รุ่น	S2218H	S2318H/S2318HX
ชนิดหน้าจอ	แอกทีฟแมทริกซ์ - TFT LCD	แอกทีฟแมทริกซ์ - TFT LCD
ชนิดแผงจอ	การสลับในระนาบ	การสลับในระนาบ
ภาพที่สามารถรับชมได้		
ทแยงมุม	54.61 มม. (21.5 นิ้ว)	58.42 มม. (23 นิ้ว)
แนวนอน, พื้นที่ที่แอกทีฟ	476.06 มม. (18.74 นิ้ว)	509.18 มม. (20.05 นิ้ว)
แนวตั้ง, พื้นที่ที่แอกทีฟ	267.78 มม. (10.54 นิ้ว)	286.41 มม. (11.28 นิ้ว)
พื้นที่	1274.79 ซม. ² (197.59 นิ้ว ²)	1458.34 ซม. ² (226.04 นิ้ว ²)
ขนาดพิกเซล	0.248 มม.	0.265 มม.
มุมการรับชม (แนวตั้ง / แนวนอน)	178° – 178° (ทั่วไป)	178° – 178° (ทั่วไป)
ความสว่างเอาต์พุต	250 แคนเดลา/ม ² (ทั่วไป)	250 แคนเดลา/ม ² (ทั่วไป)
อัตราส่วนความคมชัด	1000 ต่อ 1 (ทั่วไป) 8,000,000 ต่อ 1 (ไดนามิกคอนทราสต์)	1000 ต่อ 1 (ทั่วไป) 8,000,000 ต่อ 1 (ไดนามิกคอนทราสต์)
การเคลือบหน้าจอ	การสะท้อนต่ำ โดยมีความแข็ง 3H	การสะท้อนต่ำ โดยมีความแข็ง 3H
ไฟพื้นหลัง	ระบบแสง LED ที่ชอบ	ระบบแสง LED ที่ชอบ
เวลาตอบสนอง	6 ms สีเทาเป็นสีเทา (ทั่วไป)	6 ms สีเทาเป็นสีเทา (ทั่วไป)
ความลึกสี	16.78 ล้านสี	16.78 ล้านสี
แกมมา	82% (แบบทั่วไป)*	82% (แบบทั่วไป)*

*[S2218H/S2318H/S2318HX] เจดสี (แบบทั่วไป) อ้างอิงจากมาตรฐานการทดสอบ CIE1976(82%) และ CIE1931(72%)

ข้อมูลจำเพาะความละเอียด

รุ่น	S2218H/S2318H/S2318HX
ช่วงสแกนแนวนอน	30 kHz ถึง 83 kHz (อัตราโหมด)
ช่วงสแกนแนวตั้ง	56 Hz ถึง 76 Hz (อัตราโหมด)
ความละเอียดพีซีดีสูงสุด	1920 x 1080 ที่ 60 Hz

โหมดการแสดงผลที่ตั้งไว้ล่วงหน้า

โหมดการแสดงผล	ความถี่แนวนอน (kHz)	ความถี่แนวตั้ง (Hz)	นาฬิกาพิกเซล (MHz)	ช่วงการซิงค์ (แนวนอน/แนวตั้ง)
VESA, 720 x 400	31.5	70.1	28.3	-/+
VESA, 640 x 480	31.5	60.0	25.2	-/-
VESA, 640 x 480	37.5	75.0	31.5	-/-
VESA, 800 x 600	37.9	60.3	40.0	+/+
VESA, 800 x 600	46.9	75.0	49.5	+/+
VESA, 1024 x 768	48.4	60.0	65.0	-/-
VESA, 1024 x 768	60.0	75.0	78.8	+/+
VESA, 1152 x 864	67.5	75.0	108.0	+/+
VESA, 1280 x 1024	64.0	60.0	108.0	+/+
VESA, 1280 x 1024	80.0	75.0	135.0	+/+
VESA, 1600 x 900	60.0	60.0	108.0	+/+
VESA, 1920 x 1080	67.5	60.0	148.5	+/+

ข้อมูลจำเพาะระบบไฟฟ้า

รุ่น	S2218H & S2318H&S2318HX	
สัญญาณวิดีโอเข้า	<ul style="list-style-type: none"> อนาล็อก RGB, 0.7 โวลต์ +/-5%, ขั้วบวกที่อิมพีแดนซ์อินพุต 75 โอห์ม HDMI1.4 ขนาด 600mV สำหรับสายแต่ละเส้น ความต้านทานต่อไฟฟ้ากระแสสลับขาที่ขั้วบวก 100 โอห์ม 	
การซิงโครไนซ์สัญญาณอินพุต	การซิงโครไนซ์แยกตามแนวนอนและแนวตั้ง, ระดับ TTL ที่ปราศจากขั้ว, SOG (คอมโพสิต SYNC บนสีเขียว)	
กระแสต่อเนื่อง	ไม่เกิดความเสียหายขณะเปิดเครื่อง	
อะแดปเตอร์ AC/DC*	แรงดันไฟฟ้า/ความถี่/กระแสเข้า	อะแดปเตอร์เดลต้า ADP-40DD B: 100 VAC to 240 VAC/50 Hz ถึง 60 Hz ± 3 Hz/1.5 A (สูงสุด) อะแดปเตอร์ Lite-On PA-1041-81: 100 VAC ถึง 240 VAC/50 Hz ถึง 60 Hz ± 3 Hz/1.2 A (สูงสุด)
	แรงดันไฟฟ้า/กระแสออก	เอาต์พุต: 12VDC/3.33A

คุณลักษณะทางกายภาพ

รุ่น	S2218H	S2318H	S2318HX
ชนิดสายสัญญาณ	<ul style="list-style-type: none"> • ดิจิตอล: สามารถถอดได้, HDMI, 19 พิน • อนาล็อก: สามารถถอดได้, D-Sub, 15 พิน 	<ul style="list-style-type: none"> • ดิจิตอล: สามารถถอดได้, HDMI, 19 พิน • อนาล็อก: สามารถถอดได้, D-Sub, 15 พิน 	<ul style="list-style-type: none"> • ดิจิตอล: สามารถถอดได้, HDMI, 19 พิน • อนาล็อก: สามารถถอดได้, D-Sub, 15 พิน
ขนาด (พร้อมขาตั้ง)			
ความสูง	385.5 มม. (15.18 นิ้ว)	404.0 มม. (15.90 นิ้ว)	404.0 มม. (15.90 นิ้ว)
ความกว้าง	489.5 มม. (19.27 นิ้ว)	522.2 มม. (20.56 นิ้ว)	522.2 มม. (20.56 นิ้ว)
ความลึก	147.9 มม. (5.82 นิ้ว)	147.9 มม. (5.82 นิ้ว)	147.9 มม. (5.82 นิ้ว)
ขนาด (ไม่มีขาตั้ง)			
ความสูง	293.9 มม. (11.57 นิ้ว)	312.3 มม. (12.29 นิ้ว)	312.3 มม. (12.29 นิ้ว)
ความกว้าง	489.5 มม. (19.27 นิ้ว)	522.2 มม. (20.56 นิ้ว)	522.2 มม. (20.56 นิ้ว)
ความลึก	49.1 มม. (1.93 นิ้ว)	49.1 มม. (1.93 นิ้ว)	49.1 มม. (1.93 นิ้ว)
ขนาดขาตั้ง			
ความสูง	171.6 มม. (6.76 นิ้ว)	171.6 มม. (6.76 นิ้ว)	171.6 มม. (6.76 นิ้ว)
ความกว้าง	246.6 มม. (9.71 นิ้ว)	246.6 มม. (9.71 นิ้ว)	246.6 มม. (9.71 นิ้ว)
ความลึก	147.9 มม. (5.82 นิ้ว)	147.9 มม. (5.82 นิ้ว)	147.9 มม. (5.82 นิ้ว)
น้ำหนัก			
น้ำหนักรวมบรรจุภัณฑ์	5 กก. (11.02 ปอนด์)	5.46 กก. (12.04 ปอนด์)	5.55 กก. (12.24 ปอนด์)
น้ำหนักรวมชุดขาตั้งและสายเคเบิล	3.34 กก. (7.36 ปอนด์)	3.69 กก. (8.13 ปอนด์)	3.78 กก. (8.34 ปอนด์)
น้ำหนักโดยไม่มีชุดขาตั้ง	2.33 กก. (5.14 ปอนด์)	2.69 กก. (5.92 ปอนด์)	2.69 กก. (5.92 ปอนด์)
น้ำหนักของชุดขาตั้ง	0.53 กก. (1.17 ปอนด์)	0.53 กก. (1.17 ปอนด์)	0.53 กก. (1.17 ปอนด์)
กรอบเงาด้านหน้า (ต่ำที่สุด)	กรอบสีดำ - ส่วนเงา 85	กรอบสีดำ - ส่วนเงา 85	กรอบสีดำ - ส่วนเงา 85

คุณลักษณะทางสิ่งแวดล้อม

รุ่น	S2218H	S2318H/S2318HX
อุณหภูมิ		
ขณะทำงาน	0°C ถึง 40°C (32°F ถึง 104°F)	
ขณะไม่ทำงาน	ขณะเก็บรักษา	• -20°C ถึง 60°C (-4°F ถึง 140°F)
	ขณะขนส่ง	• -20°C ถึง 60°C (-4°F ถึง 140°F)
ความชื้น		
ขณะทำงาน	10% ถึง 80% (ไม่กลั่นตัว)	
ขณะไม่ทำงาน	<ul style="list-style-type: none"> • ขณะเก็บรักษา 5% ถึง 90% (ไม่กลั่นตัว) • ขณะขนส่ง 5% ถึง 90% (ไม่กลั่นตัว) 	
ระดับความสูง		
ขณะทำงาน (สูงสุด)	5,000 m (16,400 ft)	
ขณะไม่ทำงาน (สูงสุด)	12,192 m (40,000 ft)	
การกระจายความร้อน	<ul style="list-style-type: none"> • 102.36 บีทียู/ชั่วโมง (สูงสุด) • 75.07 บีทียู/ชั่วโมง (ทั่วไป) 	<ul style="list-style-type: none"> • 116.01 บีทียู/ชั่วโมง (สูงสุด) • 78.48 บีทียู/ชั่วโมง (ทั่วไป)

โหมดการจัดการพลังงาน

หากคุณมีการ์ดแสดงผลหรือซอฟต์แวร์ที่สอดคล้องกับ DPM™ ของ VESA ติดตั้งอยู่ในเครื่องคอมพิวเตอร์ของคุณ จอภาพจะลดการสิ้นเปลืองพลังงานลงโดยอัตโนมัติเมื่อไม่ได้ใช้งาน สถานะนี้เรียกว่า โหมดประหยัดพลังงาน* หากคอมพิวเตอร์ตรวจพบการป้อนข้อมูลจากแป้นพิมพ์เมาส์ หรืออุปกรณ์ป้อนข้อมูลอื่น ๆ จอภาพจะกลับมาทำงานโดยอัตโนมัติ ความสิ้นเปลืองพลังงานและการส่งสัญญาณของคุณสมบัติ ประหยัดพลังงาน อัตโนมัตินี้ แสดงอยู่ใน ตารางด้านล่างนี้

* การไม่สิ้นเปลืองพลังงานเลยในโหมด ปิดเครื่อง สามารถทำได้โดยการถอดสายไฟออกจากจอภาพเท่านั้น

S2218H

โหมด VESA	ซิงค์แวนอน	ซิงค์แวนดั่ง	วิดีโอ	ไฟแสดงสถานะเปิดเครื่อง	ความสิ้นเปลืองพลังงาน
การทำงานปกติ	ทำงาน	ทำงาน	ทำงาน	สีขาว	30 W (สูงสุด) ** 22 W (ทั่วไป)
โหมดไม่แอกทีฟ	ไม่ทำงาน	ไม่ทำงาน	ว่าง	สีขาว (ส่องแสง)	น้อยกว่า 0.3 วัตต์
ปิดเครื่อง	-	-	-	ปิด	น้อยกว่า 0.3 วัตต์

Energy Star	ความสิ้นเปลืองพลังงาน
P _{เปิด}	16 W
E _{TEC}	50.59 Kwh

S2318H/S2318HX

โหมด VESA	ซิงค์แนวนอน	ซิงค์แนวตั้ง	วิดีโอ	ไฟแสดงสถานะเปิดเครื่อง	ความสิ้นเปลืองพลังงาน
การทำงานปกปิด	ทำงาน	ทำงาน	ทำงาน	สีขาว	34 W (สูงสุด) 23 W (ทั่วไป)
โหมดไม่แอกทีฟ	ไม่ทำงาน	ไม่ทำงาน	ว่าง	สีขาว (ส่องแสง)	น้อยกว่า 0.3 วัตต์
ปิดเครื่อง	-	-	-	ปิด	น้อยกว่า 0.3 วัตต์

Energy Star	ความสิ้นเปลืองพลังงาน
P _{เปิด}	16 W
E _{TEC}	50.81 Kwh

P_{เปิด}: การสิ้นเปลืองพลังงานขณะเปิดเครื่อง ตามที่กำหนดใน Energy Star เวอร์ชัน 7.0

E_{TEC}: การสิ้นเปลืองพลังงานรวมในหน่วย KWh ตามที่กำหนดใน Energy Star เวอร์ชัน 7.0

เอกสารนี้มีไว้สำหรับเป็นข้อมูลเท่านั้น และสะท้อนถึงสมรรถนะในห้องทดลอง ผลิตภัณฑ์อาจทำงานแตกต่างจากนี้ ขึ้นอยู่กับซอฟต์แวร์ องค์กรประกอบ และอุปกรณ์ต่อพ่วง ที่คุณสั่งซื้อมา และบริษัทไม่มีข้อผูกมัดในการอัปเดตข้อมูลดังกล่าว ดังนั้น ลูกค้าไม่ควรยึดถือข้อมูลนี้ แต่เพียงอย่างเดียวในการตัดสินใจเกี่ยวกับ ความคลาดเคลื่อนทางไฟฟ้า และข้อมูลอื่นๆ ไม่รับประกันความถูกต้องหรือความสมบูรณ์ของข้อมูลทั้งแบบชัดเจน หรือโดยนัย

 **หมายเหตุ:** จอภาพนี้สอดคล้องกับมาตรฐาน ENERGY STAR



ข้อมูลจำเพาะของลำโพง

รุ่น	S2218H/S2318H/S2318HX
กำลังไฟของลำโพง	2 x 3 วัตต์
ตอบสนองความถี่	200 Hz - 20 kHz
ความต้านทานต่อไฟฟ้ากระแสสลับ	8 โอห์ม

OSD จะทำงานเฉพาะในโหมด การทำงานปกติ เท่านั้น เมื่อกดปุ่มใด ๆ ในโหมดที่ไม่แอกทีฟ ข้อความต่อไปนี้จะแสดงขึ้นมา:

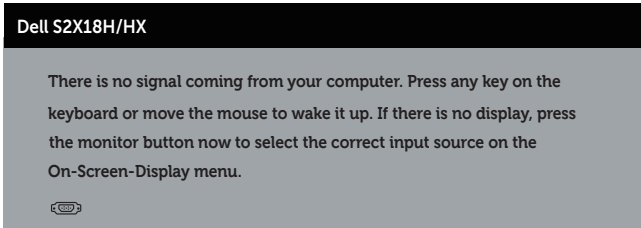

เปิดใช้งานคอมพิวเตอร์และจอภาพเพื่อเข้าถึง OSD

การกำหนดพิน

หัวต่อ VGA

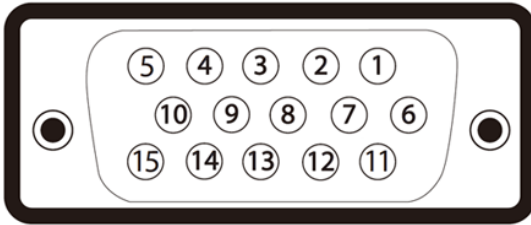

หมายเลขพิน	ด้าน 15-พิน ของสายสัญญาณที่เชื่อมต่อ
1	วิดีโอ-สีแดง
2	วิดีโอ-สีเขียว
3	วิดีโอ-สีน้ำเงิน
4	GND
5	ทดสอบตัวเอง
6	GND-R
7	GND-G
8	GND-B
9	คอมพิวเตอร์ 5 โวลต์/3.3 โวลต์
10	GND-ซิงค์
11	GND
12	ข้อมูล DDC
13	ซิงค์แนวนอน
14	ซิงค์แนวตั้ง
15	นาฬิกา DDC

หัวต่อ HDMI

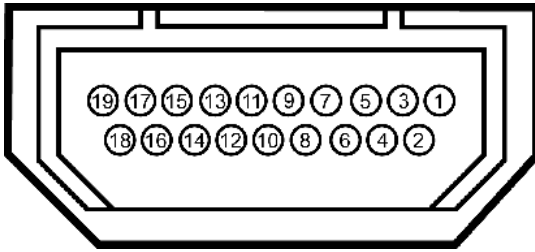

หมายเลขพิน	ด้านข้าง 19 พินของสายสัญญาณที่เชื่อมต่อ
1	T.M.D.S. ข้อมูล 2-
2	T.M.D.S. ข้อมูล 2 ซีด
3	T.M.D.S. ข้อมูล 2+
4	T.M.D.S. ข้อมูล 1+
5	T.M.D.S. ข้อมูล 1 ซีด
6	T.M.D.S. ข้อมูล 1-
7	T.M.D.S. ข้อมูล 0+
8	T.M.D.S. ข้อมูล 0 ซีด
9	T.M.D.S. ข้อมูล 0-
10	T.M.D.S. นาฬิกา +
11	T.M.D.S. นาฬิกาซีด
12	T.M.D.S. นาฬิกา -
13	CEC
14	สงวนไว้ (N.C. บนอุปกรณ์)
15	SCL
16	SDA
17	DDC/CEC กราวนด์
18	พลังงาน +5 โวลต์
19	ตรวจพบฮ็อตพลัก

